



# 組立説明書

【AD-0983 AD-9155】  
【AD-1211 AD-9110】

本体の組立部品 10点

- お客様に用意して頂くもの  
プラスドライバー  
保護材(組立時に床等を保護するもの)  
ダンボールや、毛布等

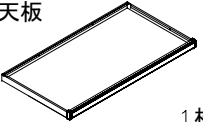
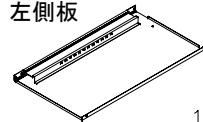
## 組立部材一覧表

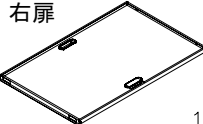
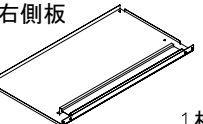
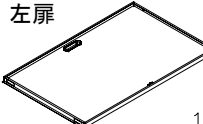
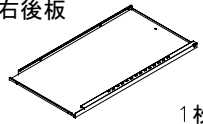
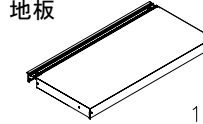
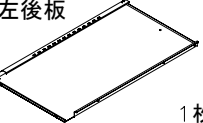
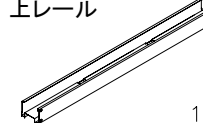

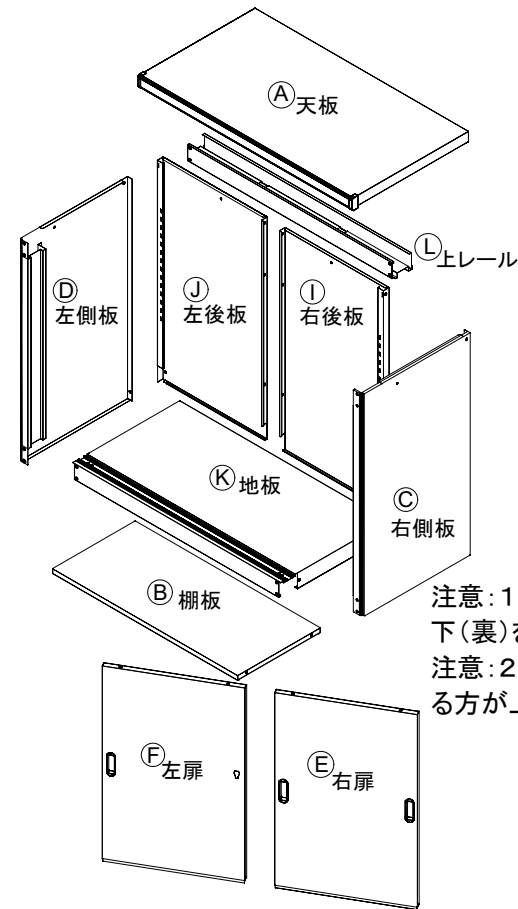
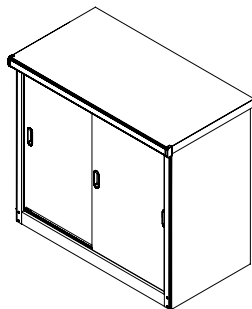

① 天板  1枚	④ 左側板  1枚
② 棚板  AD-0983 1枚 AD-9155 2枚 AD-1211 1枚 AD-9110 1枚	⑤ 右扉  1枚
③ 右側板  1枚	⑥ 左扉  1枚
⑦ 右後板  1枚	⑧ 地板  1枚
⑨ 左後板  1枚	⑩ 上レール  1本

完成図	
棚板耐荷重 20kg 天板耐荷重 20kg	
組立寸法	
AD-0983	棚板 1枚
幅 92.7cm 奥行 50cm 高さ 83cm	
AD-9155	棚板 2枚
幅 92.7cm 奥行 50cm 高さ 155cm	
AD-1211	棚板 1枚
幅 122.7cm 奥行 50cm 高さ 110cm	
AD-9110	棚板 1枚
幅 92.7cm 奥行 50cm 高さ 110cm	

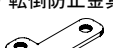

注意: 1、地板のむき上(表)、  
下(裏)を確認して下さい。  
注意: 2、シールが貼ってある  
方が上になります。

付属部品 6点

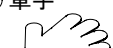
① 棚爪  AD-0983 4個 AD-9155 8個 AD-1211 4個 AD-9110 4個	② ビス(予備1本)  15本	③ ビス(予備1本)  5本
④ 転倒防止金具  2個	⑤ 鍵  2個	⑥ 軍手  1セット

### 1. 後板左右組立

⑨左後板と⑩右後板を寝かせて、⑩右後板が上になるように重ね、②の組立用ビスで組立ててください。

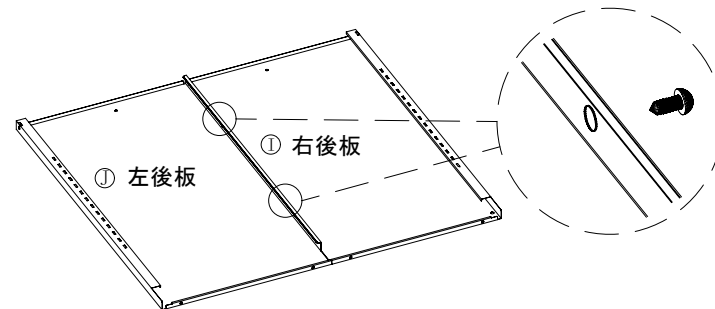

販売元 BRIGHT BEAUTY BARN

中国製

販売元 BRIGHT BEAUTY BARN